









COMPAC

| | | |
|--|--|----|
|  | Instruction Manual (GB) | 2 |
|  | Bedienungsanleitung (DE) | 5 |
|  | Betjeningsvejledning (DK) | 8 |
|  | Instructions (FR) | 11 |
|  | Gebruiks- en Onderhoudsinstructie (NL) | 14 |
|  | Manual de instrucciones (ESP) | 17 |
|  | Manuale di istruzioni (IT) | 20 |
|  | Bruksanvisning (S) | 23 |
|  | Инструкция (RUS) | 26 |

Instruction Manual

Compac wheel dolly, model WD Mobile.

Congratulations:

Congratulations on your new WD Mobile, which we are sure will live up to your expectations. Please read these operating instructions carefully to get the most out of your WD Mobile for years to come.

Warranty:

Compac offers a 3 year warranty from the date of purchase. The warranty is only valid if all of the measures specified in these operating instructions are observed. The warranty covers any defects in the workmanship and materials.

Wearing parts are not covered by the 3 year warranty. For the terms of the warranty, see www.compac.dk.

In case of problems, contact the Compac dealer you purchased the product from.

Liability:

These operating instructions must be stored together with the WD Mobile. They must always be available to the user for perusal. The manufacturer of the WD Mobile shall not be liable for any lack of familiarity with the content of the operating instructions. If the user does not understand Danish, the owner must ensure that an explanation is provided in the user's native language, so the machine may be used in a safe and responsible manner.

Use:

WD Mobile is a mobile lifting cart for carrying large wheels with a max. wheel size of 22.5" and outer diameter of up to 1120 mm.

250 kg capacity. Remove the wheel by placing the WD Mobile under the wheel (as illustrated ✓). Next tip WD Mobile down onto the smallest wheels, so there is contact between the wheel and the castors on the

WD Mobile. Continue to tip WD Mobile down onto the smallest wheels until the wheel is free of the axle.

It can now be carted away with the WD Mobile.

Use the unit on a plane and stable surface.

Place the wheel so that it is in contact with both castors.

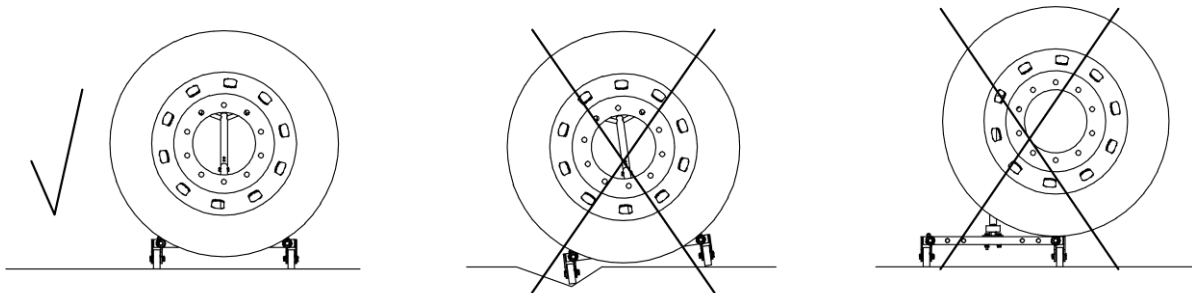

After use WD Mobile may be stored on its support foot.

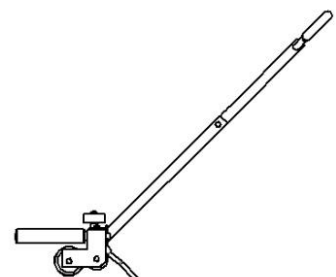

Labelling:

The unit is equipped with a CE plate.

Before assembly:

After opening the packaging, check the product for visible damage or cracks. If possible, reuse the packaging or dispose of it at a recycling centre.

Assembly:

Bag contents:

| | |
|---------------|---|
| 2 cotter pins | A |
| 1 nut | B |
| 1 screw | C |
| 2 locknuts | D |
| 1 washer | E |

Box contents:

| | |
|-------------------|---|
| 1 frame | F |
| 1 push bar, upper | G |
| 1 push bar, lower | H |
| 1 support foot | I |
| 2 castors | J |

Fig. 1

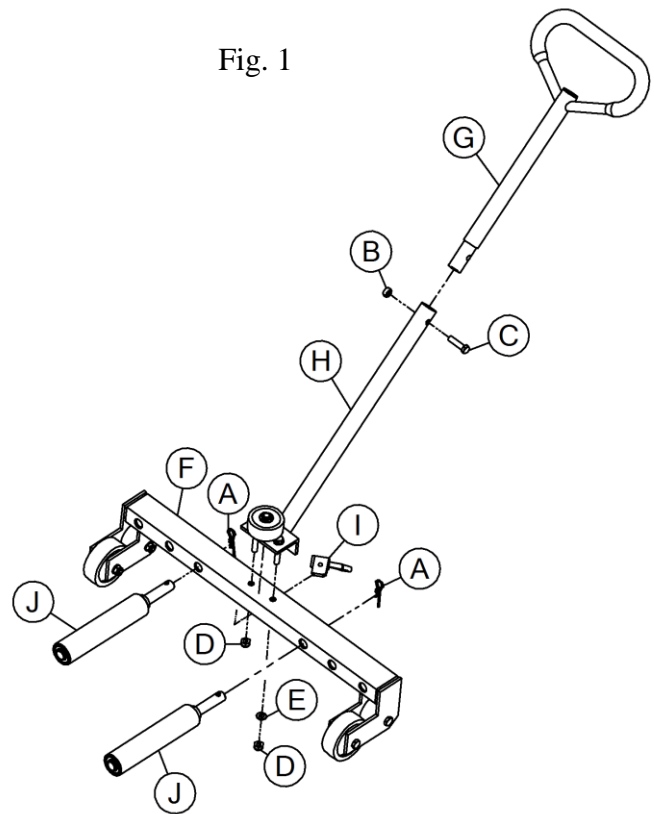

See assembly instructions.

Maintenance:

Check, clean and lubricate all mobile parts once a month. In case of rust, remove the rust from the unit and apply rust protection. Check that locknuts, nuts, bolts, castors and mandrels are intact. When replacing parts, be sure to use original parts.

Disposal:

Dispose of the unit through an authorized waste recipient.

3 March 2008

TK/VL.

Assembly Instructions for WD Mobile

Mounting the push bars and support foot:

Connect push bars G and H, place screw C through the hole in the push bar and screw on nut B (see photo 1 and fig. 1).

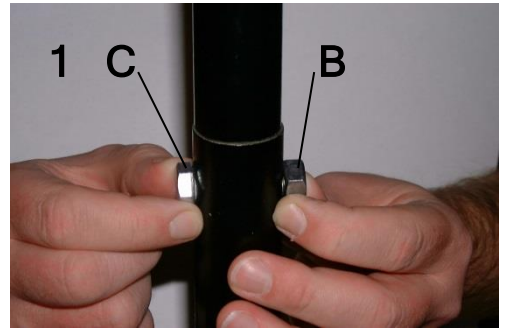

Join the full push bar to frame F (see photo 2 and fig. 1). Mount washer E and locknut D.

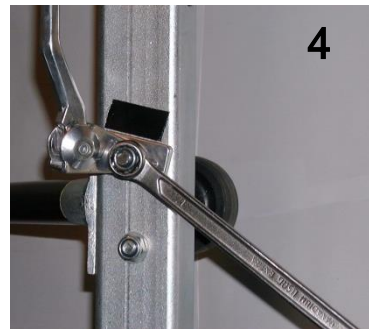
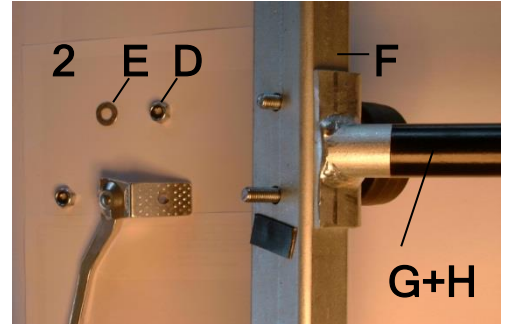

Mount support foot I, screw it on firmly and position parallel to the glued-on plate. Screw on locknut D (see photos 3+4 and fig. 1).

Mounting the castors:

Place caster J through hole in frame F, and mount cotter pin A. (see photo 5 and fig. 1).

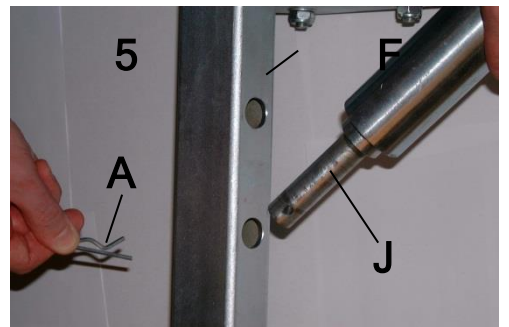

Bedienungsanleitung

Compac Radheber, Modell WD Mobile.

Herzlichen Glückwunsch

Wir wünschen Ihnen viel Erfolg mit Ihrem neuen WD Mobile, der ganz sicher Ihren Erwartungen entsprechen wird. Bitte lesen Sie die Bedienungsanleitung gründlich durch, um den WD Mobile vollständig und langfristig nutzen zu können.

Garantie:

Compac bietet 3 Jahre Garantie ab Kaufdatum. Die Garantie wird nur dann gewährleistet, wenn alle in der Bedienungsanleitung genannten Maßnahmen eingehalten werden. Die Garantie deckt Fehler in der Verarbeitung und am Material.

Verschleißteile sind von der 3-jährigen Garantie nicht umfasst. Lesen Sie die Garantiebestimmungen unter www.compac.dk.

Im Falle von Problemen nehmen Sie bitte Kontakt zu dem Compac Fachhändler auf, bei dem Sie das Produkt erworben haben.

Haftung:

Diese Bedienungsanleitung ist am WD Mobile aufzubewahren. Sie muss dem Benutzer jederzeit zur Einsichtnahme zugänglich sein. Der Hersteller des WD Mobile haftet nicht für eine fehlende Kenntnis des Inhalts dieser Bedienungsanleitung. Sofern der Benutzer nicht der dänischen Sprache mächtig ist, ist der Eigentümer dafür verantwortlich, eine Erklärung in der Sprache des Benutzers beizubringen, sodass die Maschine auf verantwortliche Weise bedient werden kann.

Anwendung:

Der WD Mobile ist ein mobiler Hebewagen zum Transport großer Räder mit einer maximalen Radgröße von 22,5" und einem Außendurchmesser von bis zu 1120 mm.

Kapazität 250 kg. Das Rad wird durch Anbringen des WD Mobile unter dem Rad entfernt (wie gezeigt ✓). Anschließend wird der WD Mobile auf die kleinsten Räder gekippt, sodass Kontakt zwischen dem Rad und den Rollen am WD Mobile besteht. Kippen Sie den WD Mobile weiter auf die kleinsten Räder, bis das Rad von den Achsen frei kommt.

Das Rad kann hiernach mit dem WD Mobile abtransportiert werden.

Die Einheit muss auf einer ebenen und stabilen Unterlage benutzt werden.

Das Rad muss dabei Kontakt zu beiden Rollen haben.

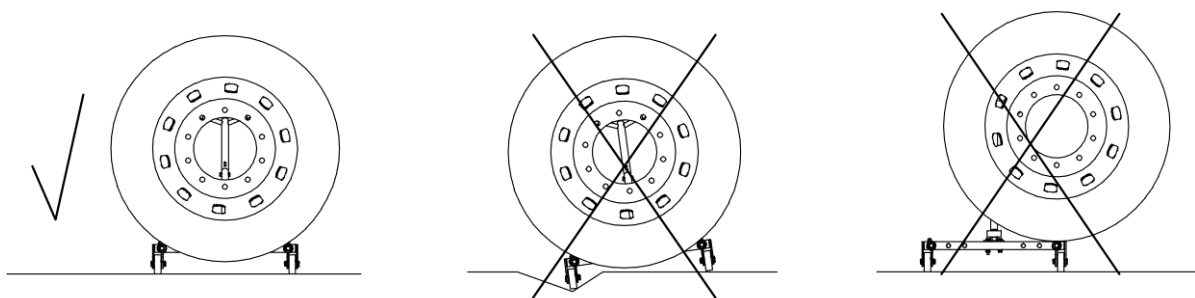

Nach der Benutzung kann der WD Mobile evtl. im Stützfuß angebracht werden.

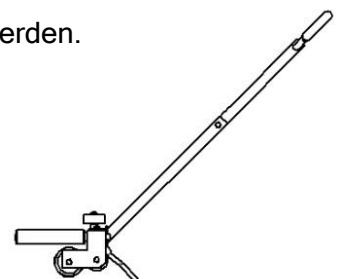

Kennzeichnung:

Die Einheit ist mit einer CE-Maschinenkennzeichnung versehen.

Vorbereitung:

Nach Öffnen der Verpackung wird die Ware auf sichtbare Schäden oder Risse untersucht. Sofern möglich, wird die Verpackung wiederverwendet oder vorschriftsmäßig entsorgt.

Montage:

Inhalt des Beutels:

| | |
|-------------------------|---|
| 2 St. Splinte | A |
| 1 St. Mutter | B |
| 1 St. Schraube | C |
| 2 St. Verschlussmuttern | D |
| 1 St. Scheibe | E |

Inhalt des Kartons:

| | |
|-------------------------|---|
| 1 St. Chassis | F |
| 1 St. Fahrstange, oben | G |
| 1 St. Fahrstange, unten | H |
| 1 St. Stützfuß | I |
| 2 St. Rollen | J |

Abb. 1

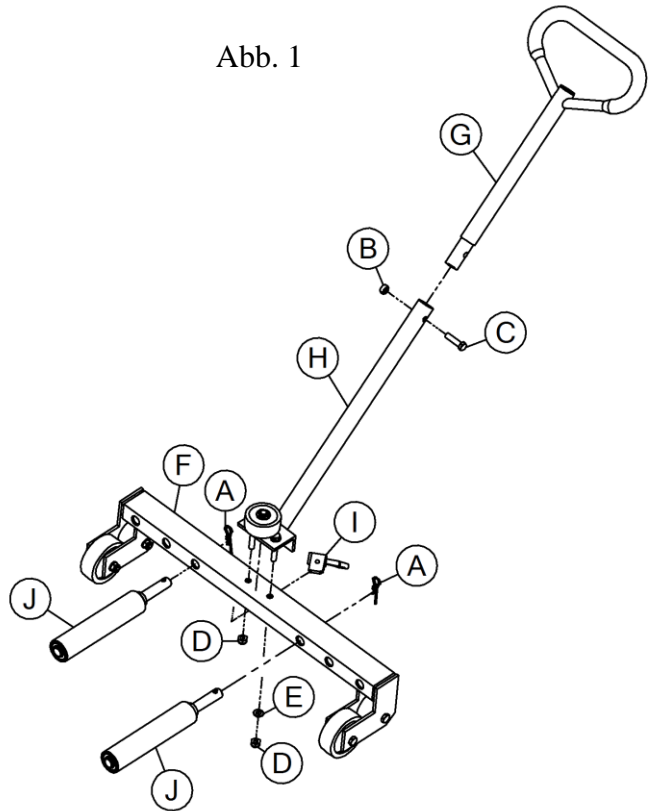

Siehe Montageanleitung.

Wartung:

Alle beweglichen Teile werden einmal monatlich durchgesehen, gereinigt und geschmiert. Bei Rostbildung ist die Einheit von Rost zu reinigen und anschließend gegen Rost zu schützen. Überprüfen Sie Verschlussringe, Bolzen, Rollen und Achsen auf Defekte. Beim Auswechseln von Teilen sind diese durch Originalteile zu ersetzen.

Entsorgung:

Entsorgen Sie die Einheit in einer zugelassenen Entsorgungsstelle.

3. März 2008

TK/VL.

Montageanleitung WD Mobile

Montage der Fahrstange und des Stützfußes:

Die Fahrstangen G und H werden montiert, die Schraube C wird durch das Loch in der Fahrstange geführt und die Mutter B wird angebracht (siehe Foto 1 und Abb. 1).

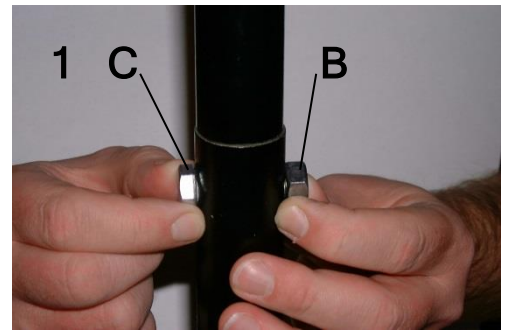

Die komplette Fahrstange wird mit dem Chassis F verbunden (siehe Foto 2 und Abb. 1). Die Scheibe E und die Verschlussmutter D werden montiert.

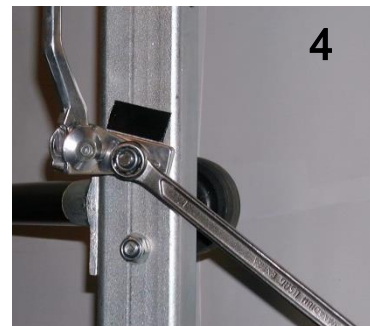
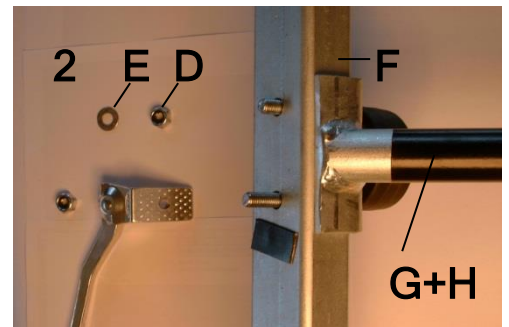

Der Stützfuß I wird montiert, ganz nach unten geschraubt und entlang der aufgeleimten Platte angebracht.

Die Verschlussmutter D wird montiert (siehe Foto 3+4 und Abb. 1).

Montage der Rollen:

Bringen Sie die Rolle J im Loch im Chassis F an und montieren Sie Splint A (siehe Foto 5 und Abb. 1).

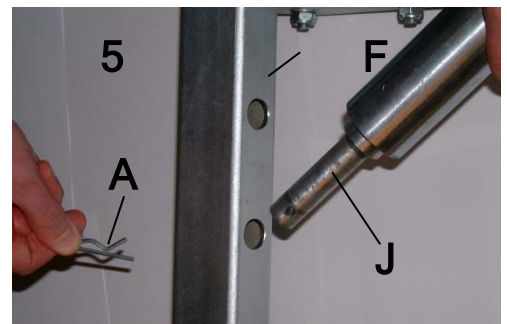

Betjeningsvejledning

Compac hjulløfter, model WD Mobile.

Tillykke:

Vi ønsker Dem held og lykke med Deres nye WD Mobile, som vi er overbevist om vil tilfredsstille Deres forventninger. Læs og forstå brugsanvisningen for at få fuldt og varigt udbytte af WD Mobile.

Garanti:

Compac yder 3 års garanti fra købsdato. Garantien gælder kun, hvis alle foranstaltninger der er nævnt i brugsanvisningen overholdes. Garantien dækker fejl i forarbejdning og materialer.

Sliddele er ikke dækket af 3 års garanti. Se garantibestemmelserne på www.compac.dk.

Ved problemer kontakt den Compac forhandler, hvor du har købt produktet.

Ansvar:

Denne brugsanvisning skal opbevares ved WD Mobilen. Den skal altid være tilgængelig for brugeren, således at den kan gennemlæses. Producenten af WD Mobile er ikke ansvarlig for manglende kendskab til indholdet i brugsanvisningen. Hvis bruger ikke behersker dansk, skal ejeren se til at forklaring på brugerens sprog tilvejebringes, således at maskinen kan anvendes på betrykkende måde.

Anvendelse:

WD Mobile er en mobil løftevogn til transport af store hjul med en max hjul størrelse på 22,5", og ydre diameter op til 1120mm.

Kapacitet 250 kg. Hjulet fjernes ved at WD Mobile placeres under hjulet (som vist ✓). Derefter vippes WD Mobile ned på de mindste hjul, sådan at der bliver kontakt mellem hjulet og rullerne på WD Mobile. Fortsæt med at vippe WD Mobile ned på de mindste hjul, indtil hjulet er fri af akslerne. Dette kan herefter transporteres væk med WD Mobilen.

Enheden skal anvendes på et jævnt og stabilt underlag.

Hjulet skal placeres med kontakt på begge rullerne.

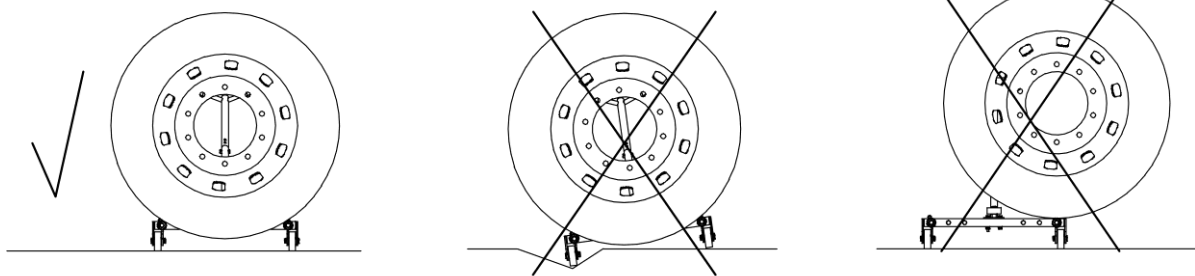

Efter brug kan WD Mobile evt. placeres på sin støttefod.

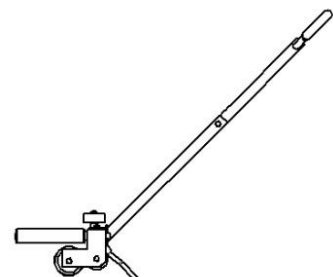

Mærkning:

Enheden er forsynet med CE maskinskilt.

Klargøring:

Efter åbning af emballage checkes varen for synlige skader og revner. Hvis muligt genbrug emballage eller aflever på genbrugsstation.

Montering:

Posen's indhold:

| | |
|-------------------|---|
| 2 stk. split | A |
| 1 stk. møtrik | B |
| 1 stk. skrue | C |
| 2 stk. låsemøtrik | D |
| 1 stk. skive | E |

Kassen's indhold:

| | |
|---------------------------|---|
| 1 stk. chassis | F |
| 1 stk. kørestang, øverst | G |
| 1 stk. kørestang, nederst | H |
| 1 stk. støttefod | I |
| 2 stk. ruller | J |

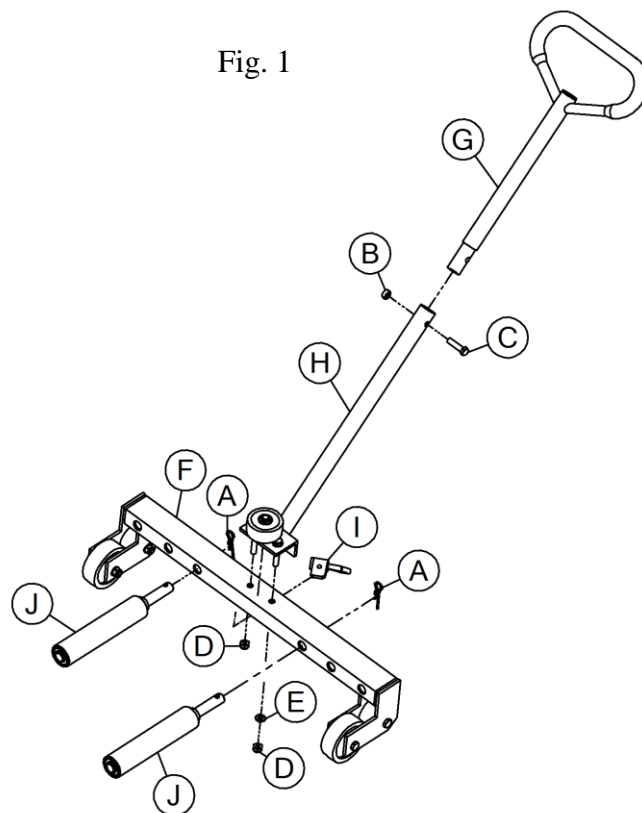

Se montagevejledning.

Vedligeholdelse:

Alle bevægelige dele efterses, renses og smøres 1 gang pr. måned. Ved rustdannelse skal enheden renses for rust og efterfølgende rustbeskyttes. Tilsø om låseringe, møtrikker, bolte, ruller og aksler er intakte.

Ved udskiftning af dele skal disse erstattes med originaldele.

Bortskaffelse:

Aflever enheden hos en godkendt modtager af affald.

3. marts 2008

TK/VL.

Montagevejledning WD Mobile

Montering kørestang og støttefod:

Kørestang G og H samles, placer skrue C igennem hullet i kørestangen og monter møtrik B. (se foto 1 og fig.1).

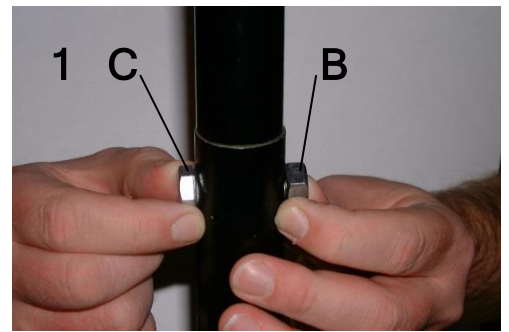

Den komplette kørestang samles med chassis F. (se foto 2 og fig.1). Skive E og låsemøtrik D monteres.

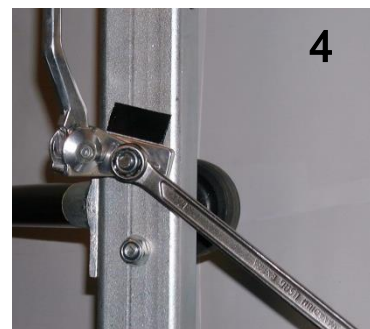
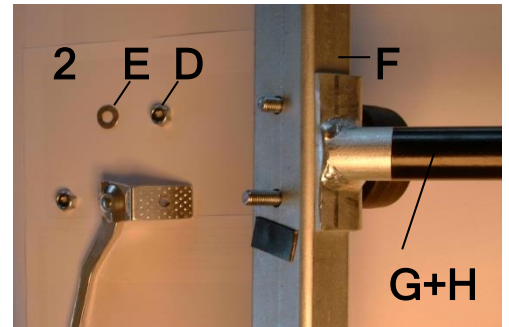

Støttefod I monteres, den skrues helt i bund og placeres langs den pålimede plade. Låsemøtrik D monteres. (se foto 3+4 og fig.1).

Montering ruller:

Placer rulle J igennem hullet i chassis F og monter split A. (se foto 5 og fig.1).

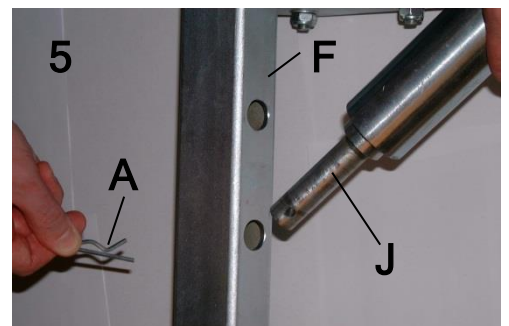

Instructions

Système de levage de roue Compac, Modèle WD Mobile.

Toutes nos félicitations

Nous vous souhaitons une utilisation couronnée de succès de votre nouveau WD Mobile qui saura certainement répondre à vos attentes. Lisez avec attention l'ensemble de la notice d'utilisation pour une utilisation intégrale et durable du WD Mobile.

Garantie:

Compac offre 3 ans de garantie à compter de la date d'achat. La garantie n'est assurée que si toutes les mesures mentionnées dans la notice d'utilisation ont été respectées. La garantie couvre les défauts de fabrication et du matériau.

Les pièces d'usure ne sont pas incluses dans la garantie de 3 ans. Lire impérativement les conditions de garantie présentées sous www.compac.dk.

En présence de problèmes, prendre contact avec votre revendeur spécialisé Compac auprès duquel vous avez acquis le produit.

Responsabilité :

La présente notice d'utilisation doit être conservée à proximité du WD Mobile. Elle doit être à tout moment accessible pour l'utilisateur qui souhaite la consulter. Le constructeur du WD Mobile n'est pas responsable pour une connaissance insuffisante de la présente notice d'utilisation. Si l'utilisateur n'a pas les connaissances suffisantes en français, il incombe au propriétaire de lui donner des explications dans sa langue de manière à ce qu'il puisse utiliser la machine de manière responsable.

Utilisation :

Le WD Mobile est un chariot-élévateur conçu pour le transport de roues de grande dimension d'une taille maximale de 22,5" et un diamètre extérieur jusqu'à 1120 mm.

Capacité 250 kg. La roue est retirée en amenant le WD Mobile sous la roue (comme indiqué). Le WD Mobile est ensuite basculé sur les roues les plus petites de manière à ce qu'il y ait contact entre la roue et les galets du WD Mobile. Continuer à basculer le WD Mobile sur les roues plus petites jusqu'à ce que la roue se dégage de l'axe.

La roue peut alors être évacuée à l'aide du WD Mobile.

Le chariot doit être utilisé sur un sol plan et stable.

La roue doit être alors en contact avec les deux galets.

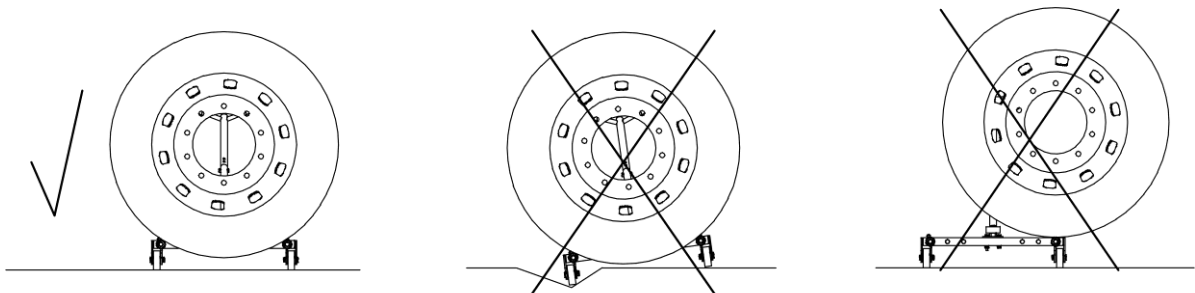

Le WD Mobile peut éventuellement reposer sur sa béquille.

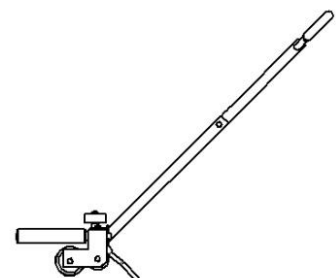

Certification :

La certification machine CE est appliquée sur le chariot.

Préparation :

Après ouverture de l'emballage, vérifier l'absence de dommages visibles ou de fissures sur la marchandise. Dans la mesure du possible, l'emballage est réutilisé ou éliminé conformément à la réglementation.

Montage :

Contenu du sac :

- 2 goupilles
- 1 écrou
- 1 vis
- 2 bouchons d'obturation six pans
- 1 rondelle

Contenu du carton :

- 1 châssis
- 1 barre de conduite, haut
- 1 barre de conduite, bas
- 1 béquille
- 2 galets

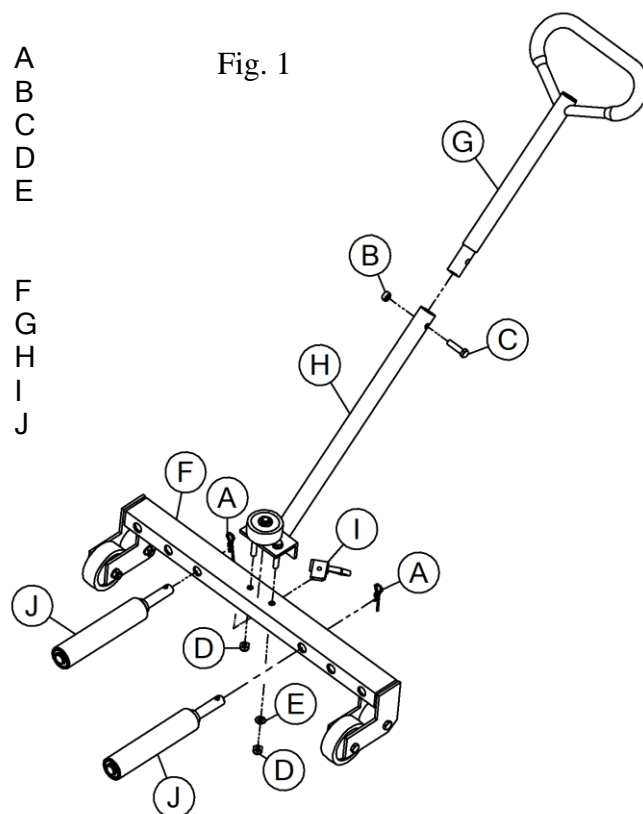

Cf. notice de montage

Maintenance :

Toutes les pièces mobiles sont examinées, nettoyées et lubrifiées une fois par mois. En présence de rouille, l'éliminer sur le chariot et protéger celui-ci contre une nouvelle corrosion. Vérifier l'absence de dommages sur les joncs de verrouillage, goujons, galets et axes.

Utiliser des pièces d'origine en cas de remplacement de pièces.

Élimination :

Éliminez le chariot dans un centre d'élimination des déchets autorisé.

3 mars 2008

TK/VL.

Notice de montage WD Mobile

Montage de la barre de conduite et de la béquille :

Les barres de conduite G et H sont montées, la vis C est introduite dans la barre de conduite et l'écrou B est mis en place (cf. Photo 1 et Fig. 1).

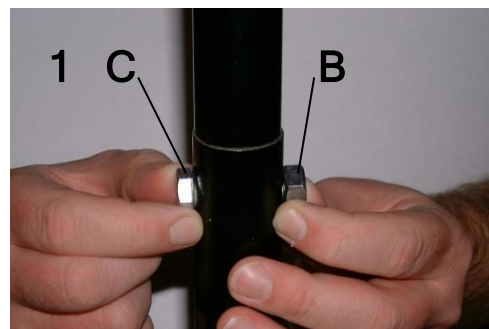

La barre de conduite est assemblée au châssis F ((cf. Photo 2 et Fig. 1). La rondelle E et le bouchon d'obturation D sont montés.

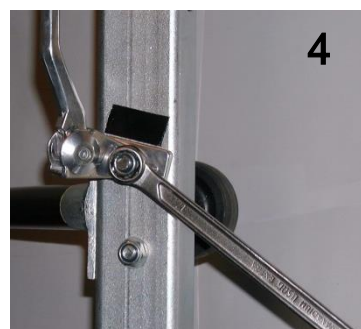
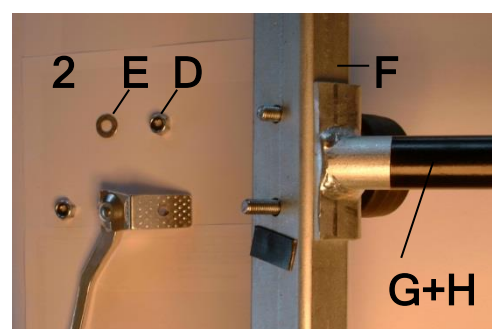

La béquille I est montée, vissée vers le bas et appliquée sur la plaque collée. Le bouchon d'obturation D est monté (cf. Photos 3+4 et Fig. 1).

Montage des galets :

Placer le galet J dans le trou du châssis F et monter la goupille A (cf. Photo 5 et Fig. 1).

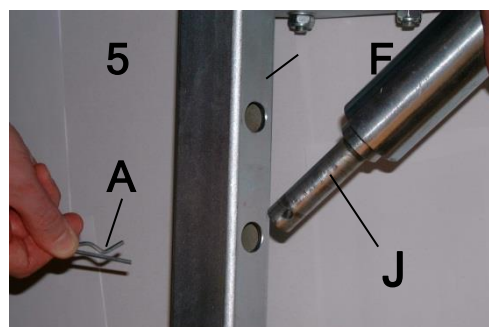

Gebruiks- en Onderhoudsinstructie

Compac wielheffer, model WD Mobile.

Gefeliciteerd:

Wij wensen u geluk met uw nieuwe WD Mobile. We zijn ervan overtuigd dat hij aan uw verwachtingen zal voldoen.

Zorg dat u de gebruiksaanwijzing leest en begrijpt, voordat u de WD Mobile definitief gaat gebruiken.

Garantie:

Compac biedt 3 jaar garantie vanaf de aankoopdatum. De garantie geldt alleen wanneer alle aanwijzingen in deze gebruiksaanwijzing worden opgevolgd. De garantie dekt gebreken in verwerking en materialen.

Slijtagedelen worden niet door de 3-jarige garantie gedekt. Zie garantiebepalingen op www.compac.dk.

Bij problemen kunt u contact opnemen met de verkoper van dit Compac product.

Aansprakelijkheid:

Deze gebruiksaanwijzing moet bij de WD Mobile bewaard worden. Hij moet altijd beschikbaar zijn voor de gebruiker, zodat hij kan worden doorgelezen. De fabrikant van de WD Mobile is niet aansprakelijk wanneer iemand niet op de hoogte is van de inhoud van de gebruiksaanwijzing. Wanneer de gebruiker de Nederlandse taal niet beheerst, moet de eigenaar ervoor zorgen dat er een verklaring in de taal van de gebruiker wordt verschaft, zodat de machine op een veilige manier gebruikt kan worden.

Gebruik:

WD Mobile is een verrijdbare wielheffer voor het verplaatsen van grote wielen met een maximale wielgrootte van 22,5" en een uitwendige diameter van 1120 mm.

De capaciteit is 250 kg. Het wiel wordt verwijderd door de WD Mobile onder het wiel te plaatsen (zoals getoond ✓). Daarna wordt de WD Mobile op de kleine wielen gekanteld, zodat er contact blijft tussen het wiel en de rollers op de

WD Mobile. Houd de WD Mobile gekanteld op de kleine wielen, totdat het wiel vrij van de assen is. Daarna kan het wiel door middel van de WD Mobile verplaatst worden.

De eenheid moet op een regelmatige en stabiele ondergrond gebruikt worden.

Het wiel moet zo geplaatst worden dat het contact heeft met de beide rollers.

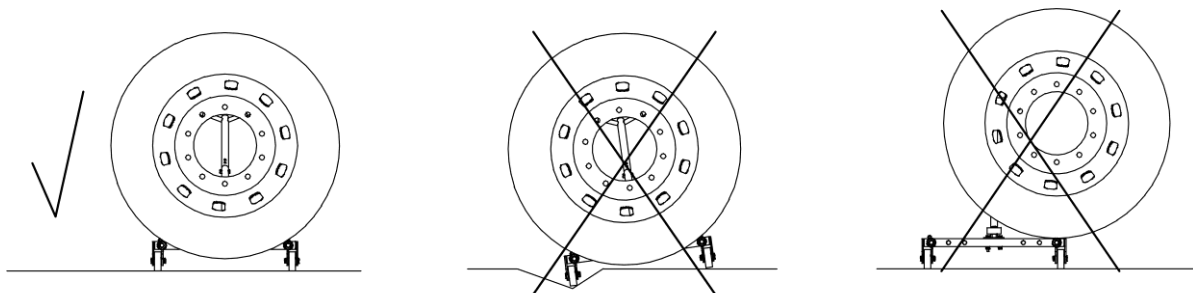

Na gebruik kan de WD Mobile op zijn voetsteun geplaatst worden.

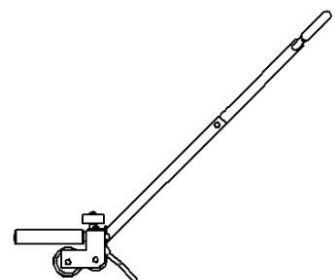

Markering:

De eenheid is voorzien van een CE-machineplaatje.

Ingebruikname:

Na het openen van de verpakking moet u het product controleren op zichtbare schade en breuken. Gebruik indien mogelijk de verpakking opnieuw of lever hem in bij een recyclingbedrijf.

Montage:

De inhoud van de zak:

| | |
|---------------|---|
| 2 splitbouten | A |
| 1 moer | B |
| 1 schroef | C |
| 2 borgmoeren | D |
| 1 sluitring | E |

Inhoud van de doos:

| | |
|-------------------------|---|
| 1 chassis | F |
| 1 hendel, bovenste deel | G |
| 1 hendel, onderste deel | H |
| 1 voetsteun | I |
| 2 rollers | J |

Zie montagehandleiding.

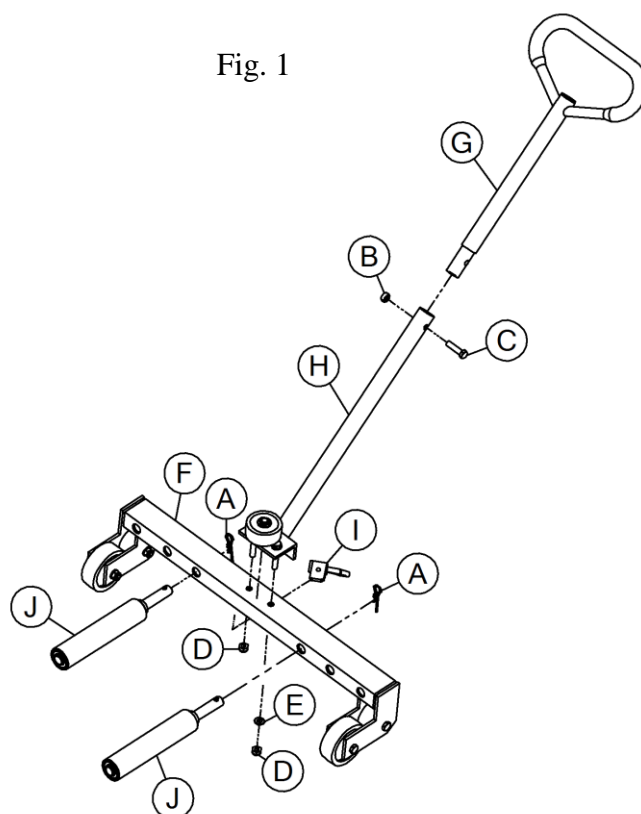

Onderhoud:

Alle bewegende delen moeten 1 keer per maand worden nagekeken, gereinigd en gesmeerd. Bij roestvorming moet de eenheid roestvrij worden gemaakt en vervolgens tegen roest worden beschermd. Controleer of borgringen, moeren, bouten, rollers en assen intact zijn. Bij het vervangen van de onderdelen moeten originele onderdelen worden gebruikt.

Verwijdering:

Lever de eenheid in bij een goedgekeurd afvalverwerkingsbedrijf.

Montagehandleiding WD Mobile

Montage van de hendel en de voetsteun:

Hendels G en H worden in elkaar gezet, draai schroef C door het gat in de hendel en monteer moer B (zie foto 1 en figuur 1).

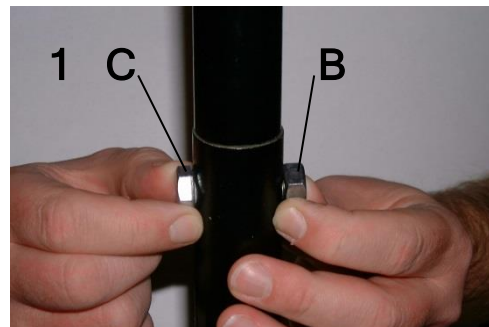

De complete hendel wordt in het chassis F geplaatst. (zie foto 2 en figuur 1). Sluitering E en borgmoer F worden gemonteerd.

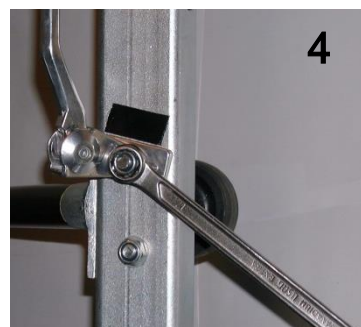
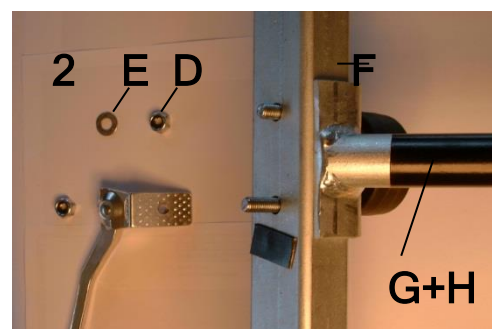

Voetsteun I wordt gemonteerd, hij wordt helemaal in het chassis gedraaid, langs de opgelijmde plaat. Borgmoer D wordt gemonteerd. (zie foto 3+4 en figuur 1).

Montage van de rollers:

Plaats roller J door het gat in chassis F en monteer splitbout A. (zie foto 5 en figuur 1).

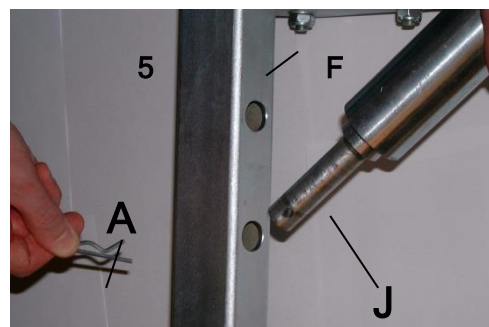

Manual de instrucciones

Elevador de neumáticos, Compac modelo WD Mobile

¡Felicidades!

Le felicitamos por su adquisición. Estamos seguros de que quedará satisfecho con su nuevo WD Mobile. Lea y comprenda las instrucciones de uso para aprovechar al máximo las posibilidades que le ofrece WD Mobile.

Garantía:

Compac le ofrece 3 años de garantía a partir de la fecha de compra. Esta garantía será válida únicamente en caso de que se sigan las indicaciones de las instrucciones de uso, y cubre los fallos de fabricación y materiales defectuosos.

El desgaste causado por el uso no queda cubierto por la misma. Vea las condiciones de la garantía en www.compac.dk.

En caso de problemas póngase en contacto con el proveedor de Compac donde adquirió el producto.

Responsabilidad:

Estas instrucciones de uso deberán guardarse junto con el WD Mobile, y deberán estar siempre a disposición del usuario. El fabricante de WD Mobile no es responsable del desconocimiento de estas instrucciones por parte del usuario. En caso de que el usuario no comprenda el idioma en que están escritas, el propietario deberá explicarle las instrucciones de la máquina para que pueda hacer un uso seguro de ella.

Uso:

WD Mobile es un elevador móvil que sirve para transportar ruedas con tamaño máximo de 22,5" (aprox. 57 cm) y diámetro exterior de hasta 1.120 mm.

Su capacidad es de 250 kg. La rueda podrá sacarse una vez que el WD Mobile esté correctamente colocado bajo la misma (como se muestra en el dibujo ✓). El WD Mobile se balancea bajo la rueda menor, de forma que haya contacto entre la rueda y los rodillos del WD Mobile. Continúe balanceando el WD Mobile hasta que la rueda se libere de los ejes.

Cuando esté libre, la rueda podrá ser transportada en el WD Mobile.

La máquina debe utilizarse en un lugar llano y estable.

La rueda deberá colocarse de manera que toque ambos rodillos.

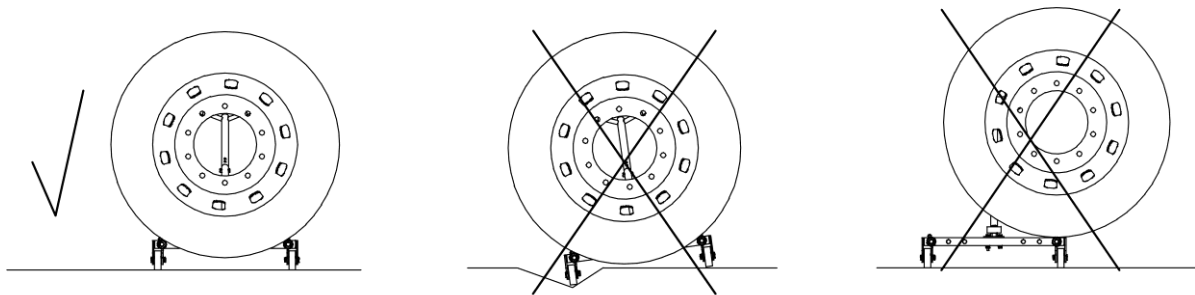

Después de usar el WD Mobile puede guardarse apoyado en su pata de soporte.

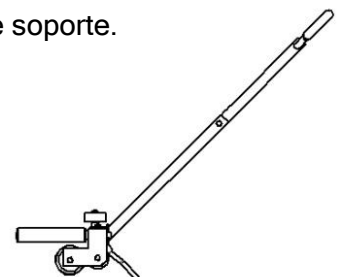

Marca:

La máquina cuenta con la marca de la CE.

Preparación:

Al abrir el embalaje, revise la máquina por si hubiera algún desperfecto visible. Si le resulta posible, reutilice el embalaje o llévelo a una planta de reciclaje.

Montaje:

Contenido de la bolsa:

- 2 clavijas
- 1 tuerca
- 1 tornillo
- 2 tuercas de fijación
- 1 arandela

Contenido de la caja:

- 1 chasis
- 1 barra (superior) con manillar
- 1 barra (inferior)
- 1 pata de soporte
- 2 rodillos

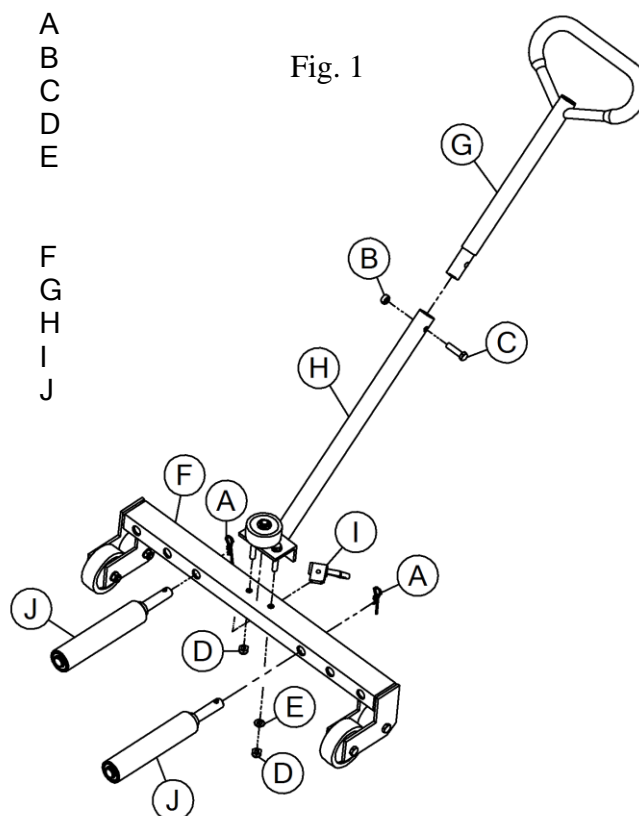

Vea las instrucciones de montaje.

Mantenimiento:

Todas las partes móviles deberán ser revisadas, limpiadas y engrasadas una vez al mes. En caso de oxidación, retirar el óxido de la parte oxidada y aplicar un protector anti-óxido. Compruebe que las arandelas y tuercas de fijación, así como los tornillos, rodillos y ejes, estén intactos.

Si fuera necesario cambiar alguna pieza, emplee siempre piezas originales.

Desguace:

Lleve la máquina a una planta de recogida de basuras reconocida.

3. marzo 2008

TK/VL.

WD Mobile: instrucciones de montaje

Montaje del manillar y el soporte:

Unir las dos barras del manillar, G y H. Introducir el tornillo C en el agujero de la barra superior y fijarlo con la tuerca B (véanse foto 1 y fig. 1).

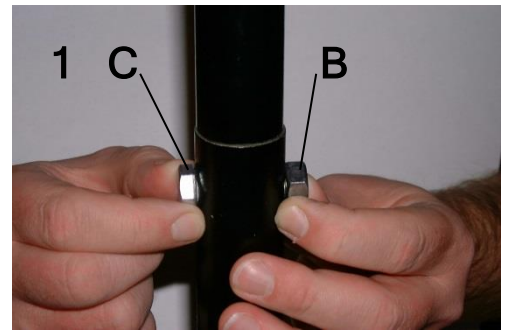

Una vez completo, unir el manillar al chasis F (véanse foto 2 y fig. 1). Montar la arandela E y la tuerca de fijación D.

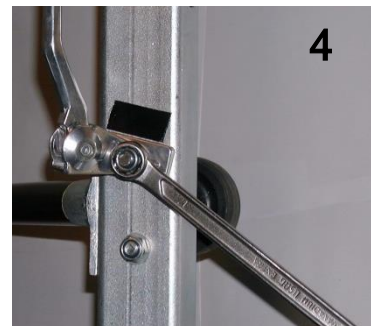
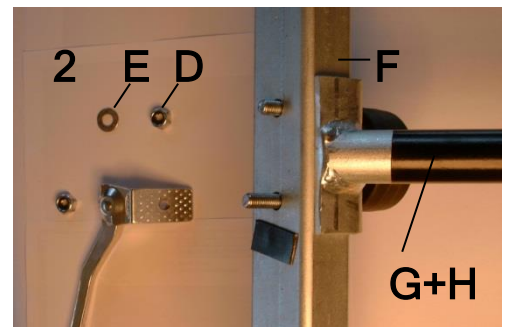

Montar el pie de soporte I, atornillarlo en la parte inferior y colocarlo a lo largo de la placa encolada. Montar la tuerca de fijación D (véanse fotos 3 y 4 y fig. 1).

Montaje de los rodillos:

Introducir el rodillo J en el agujero del chasis F, y poner la clavija A. (véanse foto 5 y fig. 1).

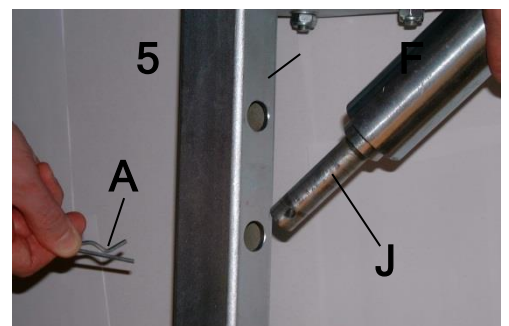

Manuale di istruzioni

Carrello ruota Compac modello WD Mobile.

Congratulazioni

Vi auguriamo buon lavoro con il vostro nuovo WD Mobile; siamo sicuri che risponderà alle vostre aspettative. Per un uso corretto e prolungato del WD Mobile, leggere attentamente le presenti istruzioni.

Garanzia:

Compac offre una garanzia di 3 anni dalla data di acquisto. La garanzia è valida solo se vengono seguite tutte le indicazioni delle presenti istruzioni per l'uso. La garanzia copre difetti di lavorazione e dei materiali. Le parti soggette a usura sono escluse dalla garanzia di 3 anni. Il regolamento di garanzia è disponibile sul sito www.compac.dk. In caso di problemi contattare il rivenditore Compac presso il quale è stato acquistato il prodotto.

Responsabilità:

Le presenti istruzioni per l'uso devono essere conservate insieme al WD Mobile ed essere sempre accessibili all'operatore. Il produttore del WD Mobile non è responsabile della scarsa conoscenza delle presenti istruzioni per l'uso. Se l'operatore non capisce il danese, dovrà ricevere le istruzioni del prodotto e di sicurezza nella propria lingua madre dal proprietario affinché possa utilizzare la macchina in modo sicuro.

Utilizzo:

Il WD Mobile è un sollevatore mobile per il trasporto di ruote di grosse dimensioni con misura massima della ruota di 22,5" e diametro esterno massimo di 1120 mm.

Portata massima 250 kg. Il WD Mobile permette di togliere la ruota dal basso (come indicato nell'immagine ✓). Il WD Mobile viene quindi inclinato sulle ruote più piccole, in modo da stabilire un contatto tra la ruota e i rulli sul WD Mobile. Inclinare il WD Mobile sulle ruote più piccole fino a liberare la ruota dall'asse.

La ruota può quindi essere trasportata con il WD Mobile.

L'unità deve essere utilizzata su una base uniforme e stabile.

La ruota deve entrare in contatto con entrambi i rulli.

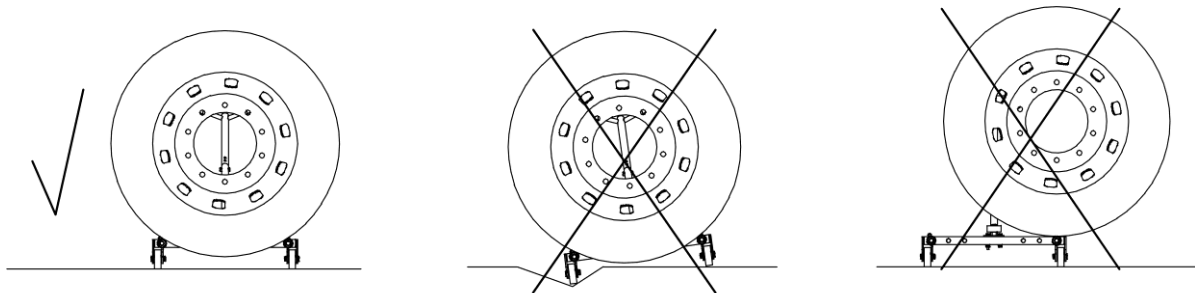

Dopo l'uso il WD Mobile può essere eventualmente attaccato al piede d'appoggio.

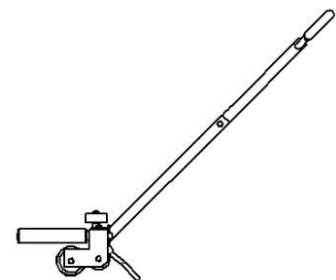

Certificazione:

L'unità è provvista di certificazione CE.

Preparazione:

Dopo l'apertura della confezione, controllare la presenza di danni visibili o crepe sull'unità. Se possibile, riutilizzare la confezione o smaltirla secondo le norme in vigore.

Montaggio:

Contenuto del sacchetto:

| | |
|--------------|---|
| 2 chiavette | A |
| 1 dado | B |
| 1 bullone | C |
| 2 controdadi | D |
| 1 rondella | E |

Contenuto della scatola:

| | |
|-------------------------------|---|
| 1 telaio | F |
| 1 stanga di guida (superiore) | G |
| 1 stanga di guida (inferiore) | H |
| 1 piede d'appoggio | I |
| 2 rulli | J |

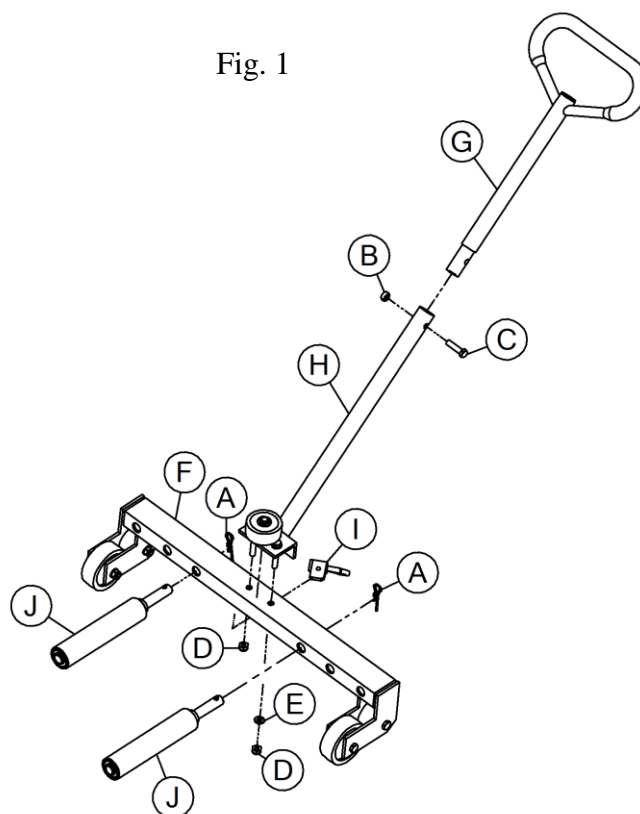

Vedere le istruzioni di montaggio.

Manutenzione:

Una volta al mese controllare, pulire e lubrificare tutte le parti in movimento. In caso di formazione di ruggine, pulire l'unità e proteggerla dalla ruggine. Controllare l'assenza di difetti in anelli di chiusura, perni, rulli e assi. In caso di sostituzioni utilizzare esclusivamente ricambi originali.

Smaltimento:

Smaltire l'unità in base alla normativa vigente.

3 marzo 2008

TK/VL.

Istruzioni di montaggio del WD Mobile

Montaggio della stanga di guida e del piede d'appoggio:
Montare le stanghe di guida G e H, inserire il bullone C nella stanga di guida attraverso il foro e quindi il dado B (vedere foto 1 e fig. 1).

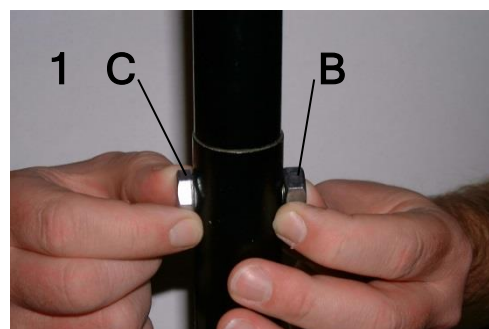

Collegare la stanga di guida assemblata al telaio F (vedere foto 2 e fig. 1). Montare la rondella E e il controdado D.

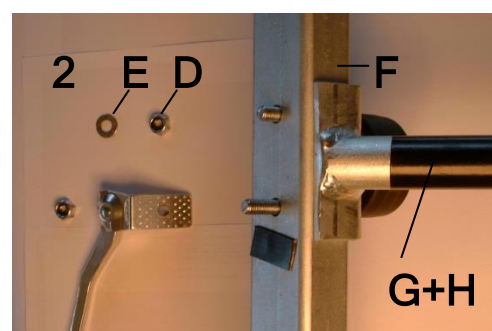

Montare il piede d'appoggio, avvitarlo completamente verso il basso e farlo scorrere lungo la piastra incollata. Montare il controdado D (vedere foto 3+4 e fig. 1).

Montaggio dei rulli:

Inserire il rullo J nel foro del telaio F e montare la chiavetta A (vedere foto 5 e fig. 1).

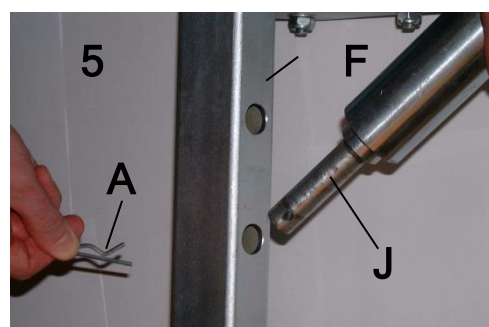

Bruksanvisning

Compac hjullyftare, modell WD Mobile.

Lycka till!

Vi önskar dig lycka till med din nya WD Mobile och vi är övertygade om att den kommer att uppfylla dina förväntningar. Läs igenom och se till att du förstår bruksanvisningen för att få ett fullständigt och varaktigt utbyte av din WD Mobile.

Garanti

Compac lämnar 3 års garanti från inköpsdatumet. Garantin gäller endast om alla åtgärder som nämns i bruksanvisningen vidtas. Garantin täcker fel i utförande och material.

Slitdelar täcks inte av den 3-åriga garantin. Se garantibestämmelserna på www.compac.dk.

Vid problem kontaktar du den Compac-återförsäljare som du har köpt produkten av.

Ansvar

Denna bruksanvisning skall förvaras vid din WD Mobile. Den skall alltid vara tillgänglig för användaren så att den kan läsas igenom. Tillverkaren av WD Mobile är inte ansvarig för bristande kunskaper om innehållet i bruksanvisningen. Om användaren inte behärskar danska måste ägaren se till att det ordnas en förklaring på användarens språk.

Användning

WD Mobile är en mobil lyftvagn för transport av stora hjul med en maximal hjulstorlek på 22,5" och en yttre diameter på upp till 1120 mm.

Kapacitet 250 kg. Hjulet tas bort genom att WD Mobile placeras under hjulet (på det sätt som visas ✓). Därefter vippas WD Mobile ner på de minsta hjulen så att det blir kontakt mellan hjulet och rullarna på

WD Mobile. Fortsätt att vippa ner WD Mobile på de minsta hjulen tills hjulet är fritt från axlarna.

Sedan kan hjulet transporteras bort med hjulvagnen.

Enheten måste användas på ett jämnt och stabilt underlag.

Hjulet skall placeras så att det har kontakt med båda rullarna.

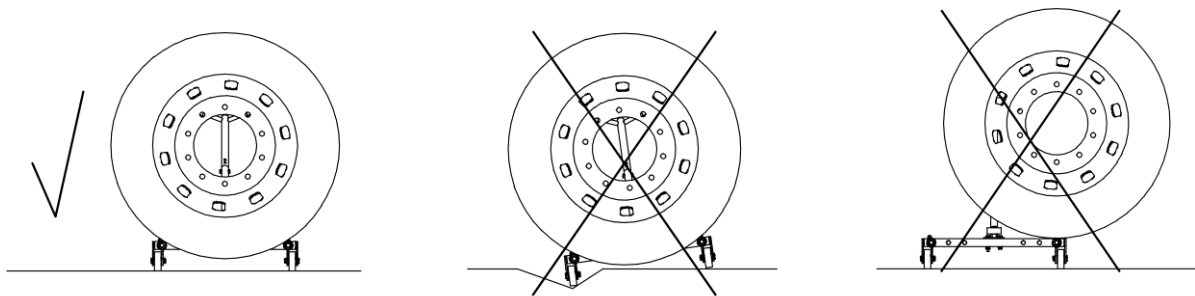

Efter användningen kan WD Mobile eventuellt placeras på sin stödfot.

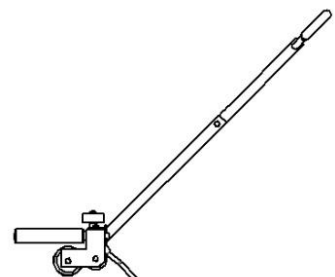

Märkning:

Enheten är försedd med en CE-maskinskyt.

Klargörande

Kontrollera att det inte finns några synliga skador på varan när emballaget har öppnats. Återanvänd emballaget om möjligt eller lämna det till en återvinningsstation.

Montering

Påsens innehåll:

| | |
|------------------|---|
| 2 st. sprintar | A |
| 1 st. mutter | B |
| 1 st. skruv | C |
| 2 st. låsmuttrar | D |
| 1 st. bricka | E |

Lådans innehåll:

| | |
|-------------------------|---|
| 1 st. chassi | F |
| 1 st. körstång, upptill | G |
| 1 st. körstång, nertill | H |
| 1 st. stödfot | I |
| 2 st. rullar | J |

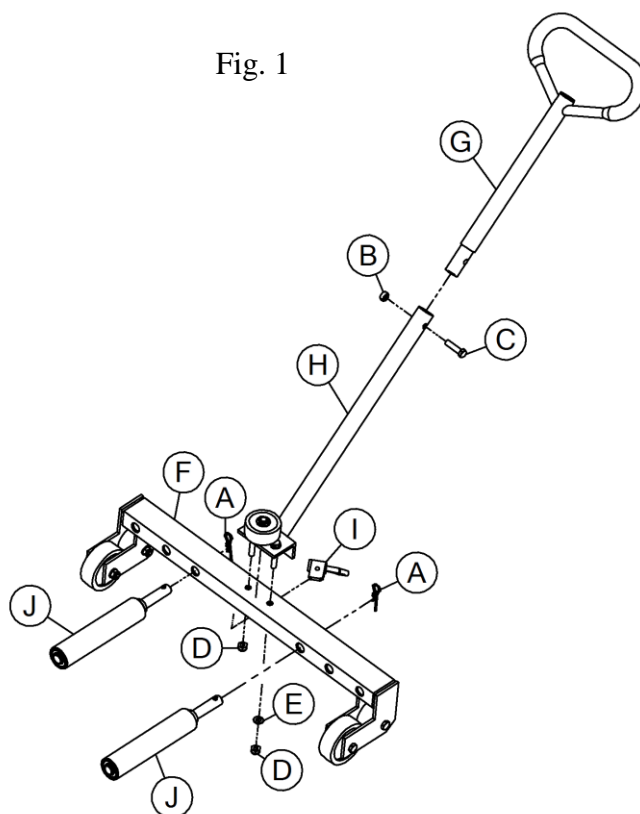

Se monteringsanvisning.

Underhåll:

Alla rörliga delar skall kontrolleras, rengöras och smörjas 1 gång per månad. Vid rostbildning skall rosten avlägsnas från enheten sedan skall den rostskyddas. Kontrollera att låsringar, muttrar, skruvar, rullar och axlar är intakta.

Vid byte av delar skall de ersättas med originaldelar.

Avfallshantering

Lämna enheten på en godkänd avfallsanläggning.

3. mars 2008

TK/VL.

Monteringsanvisning WD Mobile

Montering av körstång och stödfot

Sätt ihop körstång G och H, placera skruven C genom hålet i körstången och montera muttern B (se bild 1 och fig. 1).

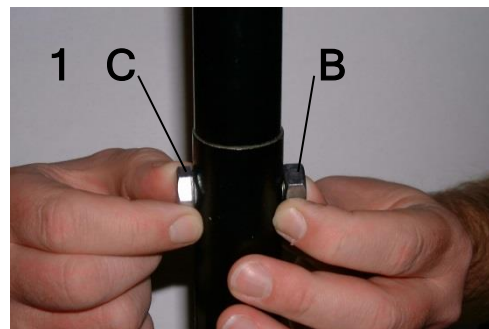

Sätt ihop den kompletta körstången med chassiet F (se bild 2 och fig. 1). Montera brickan E och låsmuttern D.

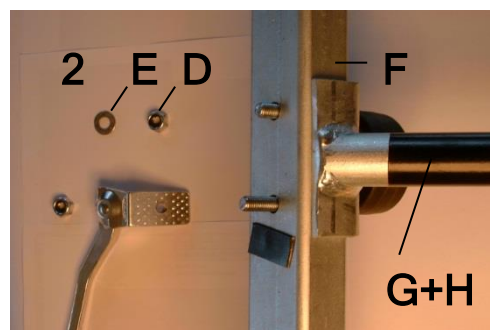

Montera stödmutter I. Skruva ner den helt i botten och placera den längs den pålimmade plattan. Montera låsmutter D (se bild 3+4 och fig. 1).

Montering av rullar

Placera rulle J genom hålet i chassiet F och montera sprint A (se bild 5 och fig. 1).

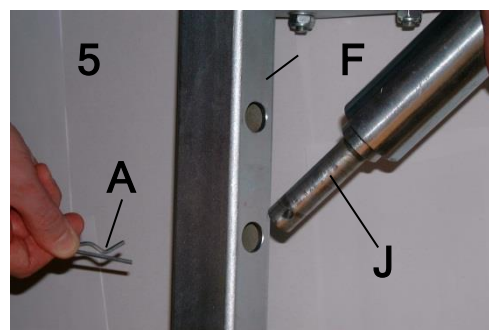

Инструкция

Тележка Долли Comras, модель WD Mobile.

Поздравление:

Поздравляем вас с вашим новым WD Mobile, который, мы уверены, соответствует вашим ожиданиям. Прочитайте внимательно эту инструкцию по эксплуатации, чтобы как можно более эффективно использовать WD Mobile на протяжении всего срока службы.

Гарантия:

Comras дает на продукт 3-летнюю гарантию с дня покупки. Гарантия действует лишь при соблюдении всех мер, описанных в инструкции по эксплуатации. Гарантия охватывает дефекты изготовления и материалов.

Данная 3-летняя гарантия не распространяется на быстроизнашивающиеся детали. С условиями гарантии можно ознакомиться на веб-сайте www.comras.dk.

При возникновении проблем свяжитесь с дилером Comras, у которого вы купили продукт.

Ответственность:

Данная инструкция по эксплуатации должна храниться рядом с WD Mobile. Она должна быть всегда хорошо доступна для пользователя, нуждающегося в информации, содержащейся в инструкции. Производитель WD Mobile не несет никакой ответственности в случае несоблюдения пользователем инструкции по эксплуатации. Если пользователь не владеет датским языком, владелец продукта должен проинструктировать его на его родном языке так, чтобы обеспечить безопасное и ответственное использование продукта.

Использование:

WD Mobile является мобильной подъемной тележкой, рассчитанной на большие колеса с макс. габаритом 22.5" и внешним диаметром до 1120 мм.

Грузоподъемность составляет 250 кг. Снимите колесо путем установки WD Mobile под снимаемое колесо (как показано на рис. √). Затем наклоните WD Mobile вниз на маленькие колеса так, чтобы возник контакт между колесом и транспортными роликами WD Mobile. Продолжайте наклонять WD Mobile на маленькие колеса до тех пор, пока колесо не сойдет с оси.

После этого его можно оттранспортировать на WD Mobile в сторону.

Используйте устройство на ровной и устойчивой поверхности.

Размещайте колесо так, чтобы оно прикоснулось в транспортным роликам.

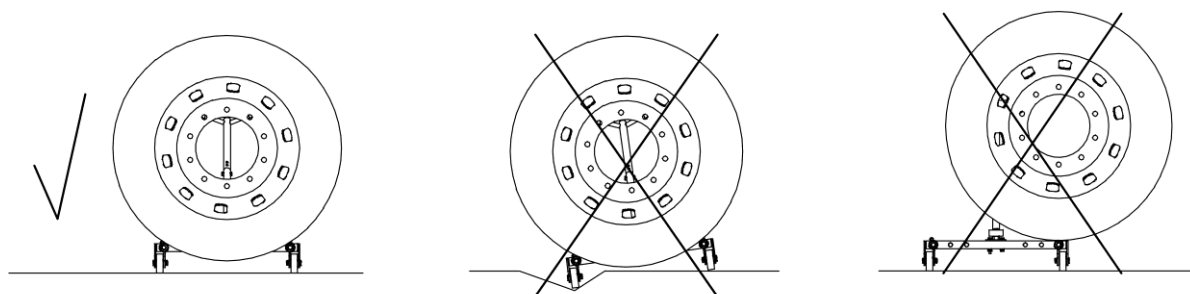

После использования WD Mobile может храниться на своей опоре.

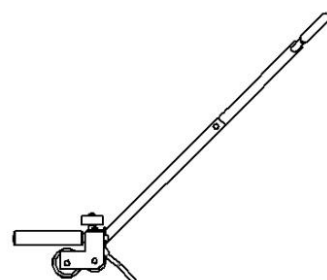

Этикетки:

Это устройство оснащено СЕ-табличкой.

Перед сборкой:

После распаковки следует осмотреть продукт на предмет повреждений и трещин. По возможности, используйте упаковку впоследствии снова или утилизируйте ее в центре вторичной переработки.

Сборка:

Содержание пакета:

| | |
|--------------|---|
| 2 шплинта | A |
| 1 гайка | B |
| 1 винт | C |
| 2 контргайки | D |
| 1 шайба | E |

Содержание коробки:

| | |
|-----------------------|---|
| 1 рама | F |
| 1 педаль, верхняя | G |
| 1 педаль, нижняя | H |
| 1 опора | I |
| 2 транспортных ролика | J |

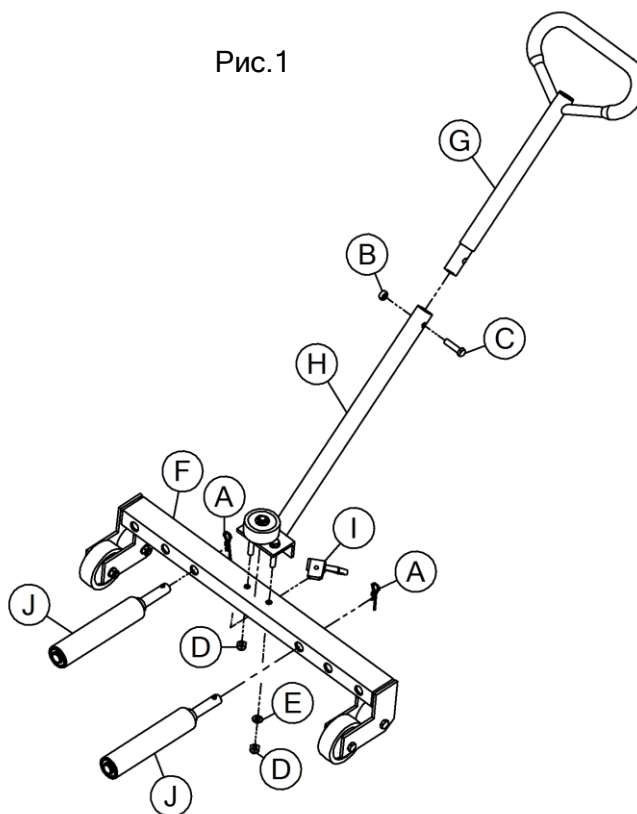

См. инструкцию по сборке.

Обслуживание:

Ежемесячно контролируйте, очищайте и смазывайте все подвижные детали. В случае коррозии удалите ржавчину и обработайте поверхность антикоррозийным составом. Убедитесь в исправном состоянии контргаек, гаек, болтов, транспортных роликов и шипов. При замене деталей используйте только фирменные детали.

Утилизация:

Утилизируйте устройство через уполномоченные службы вторсырья.

3 марта 2008 г.
TK/VL.

Инструкция по сборке WD Mobile

Монтаж педалей и опоры:

Подключите педали G и H, вставьте винт C в отверстие в педали и закрутите гайку B (см. илл. 1 и рис. 1).

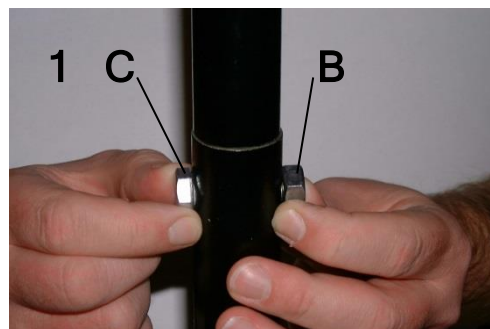

Подсоедините собранную педаль к раме F (см. илл. 2 и рис. 1). Установите шайбу E и контргайку D.

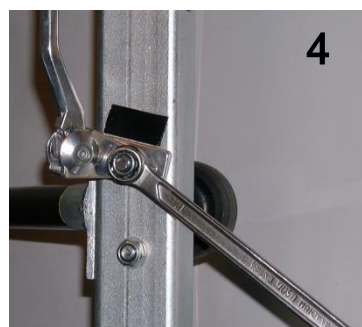
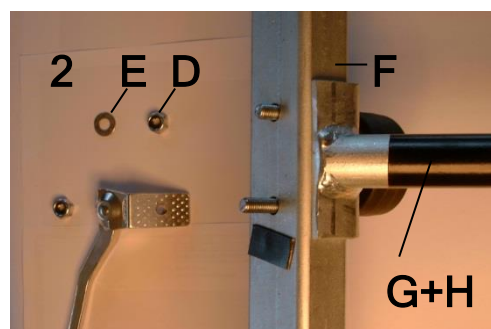

Установите опору, затяните ее и расположите параллельно наклеенной пластине. Закрутите контргайку D (см. илл. 3+4 и рис. 1).

Установка транспортных роликов:

F

Вставьте ролик J в отверстие рамы F и установите шплинт A ролика (см. илл. 5 и рис. 1).

